

Varenummer: 2032100M1675A1UK

Beskrivelse: E+G Justerfod
GN 32-100-M16-75-A1-UK

Note: UK Med møtrik, sekskant i toppen, spændeflade i bunden

Mål

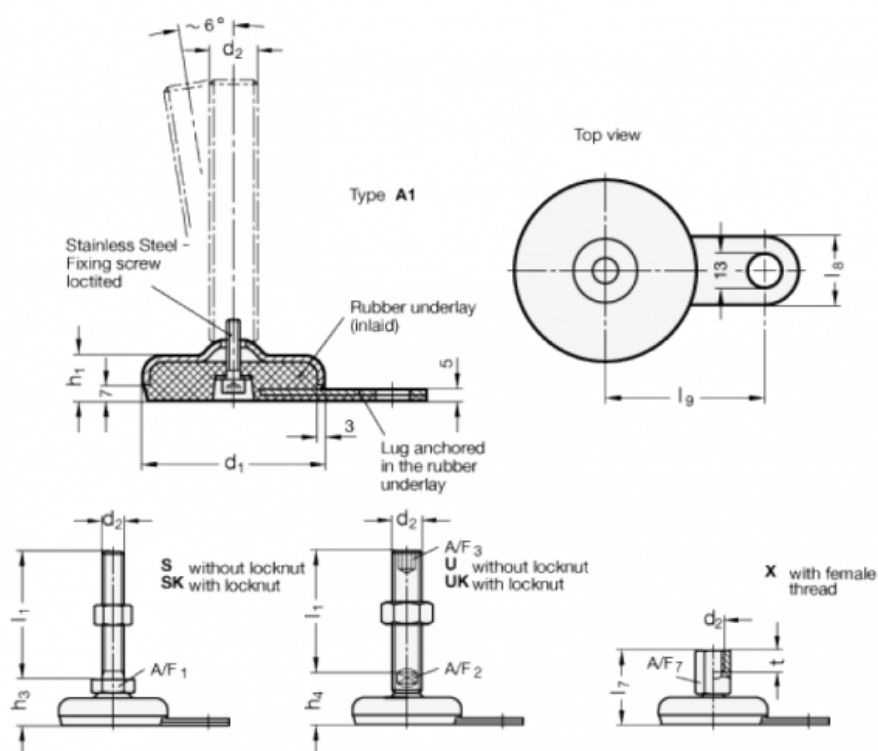

A/F2 = 12

I9 = 80

A/F3 = 8

d1 = 100

d2 = M16

h1 = 21

h4 = 35

l1 = 75

l8 = 30